

【XYマニピュレーター・アクセサリ】

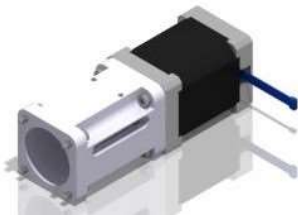

Boomerax MXYマニピュレーター用DCモーター 製品コード：UPGRADEMXY100(+MOTMXYN23DC)

- ・定格電圧：36V
- ・定格電流：7.5A (ピーク電流：22.5A)
- ・定格電力：188W
- ・定格トルク：60Nm (ピークトルク：180Nm)
- ・互換性XYマニピュレーター(製品コード)：
 - (1) **MXY100CF100TCF63TXY12**
 - (2) **MXY100CF100TCF63TXY25**

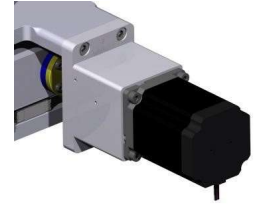

ステッパーマーターキット (NEM14)/最大0.23Nmトルク 製品コード：MOTN14T0.23-XXXX

- ・NEMA14ステッパースイズ：35mmx35mmx52mm (アダプター付：105mm)
- ・最大トルク：0.23Nm
- ・分解能：1.8°/ステップ
- ・保持トルク：23Nm
- ・接続軸径：φ5mm - φ16mm
- ・使用周囲温度：-10℃ - 50℃
- ・ノンベークブルタイプ
- ・互換性XYマニピュレーター(製品コード)：**MXY40CF40TCF40TXY10**
- ・データシート：**ST3518L1204-B**

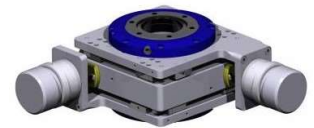

ステッパーマーターキット (NEM17)/最大0.7Nmトルク 製品コード：MOTN17T0.7-XXXX

- ・NEMA17ステッパースイズ：42mmx42mmx60mm (アダプター付：115mm)
- ・最大トルク：0.7Nm
- ・分解能：1.8°/ステップ
- ・保持トルク：80Nm
- ・接続軸径：φ5mm - φ16mm
- ・使用周囲温度：-10℃ - 50℃
- ・ノンベークブルタイプ
- ・互換性XYZマニピュレーター(製品コード)：
 - (1) **MXY63CF63TCF40TXY12**
 - (2) **MZ40CF40CF40-0100**
 - (3) **MZ40CF40CF40-0200**
- ・データシート：**ST4118D3004-B**

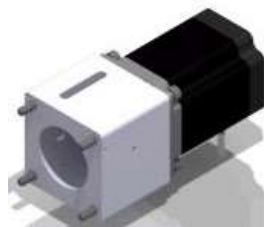
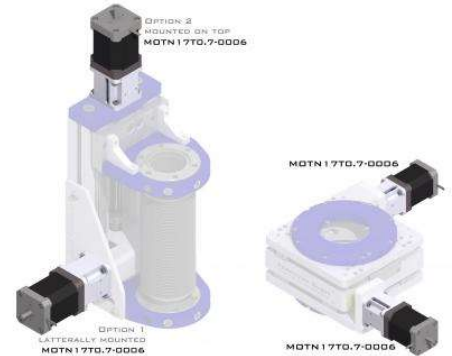

ステッパーマーターキット (NEM23)/最大1.9Nmトルク 製品コード：MOTN23T1.9-XXXX

- ・NEMA23ステッパースイズ：47mmx47mmx76mm (アダプター付：129mm)
- ・最大トルク：1.9Nm
- ・分解能：1.8°/ステップ
- ・保持トルク：132Nm
- ・接続軸径：φ5mm - φ16mm
- ・使用周囲温度：-10℃ - 50℃
- ・ノンベークブルタイプ
- ・互換性XYマニピュレーター(製品コード)：
 - (1) **MXY100CF100TCF63TXY12**
 - (2) **MXY100CF100TCF63TXY25**
- ・データシート：**ST5918L2008-A**

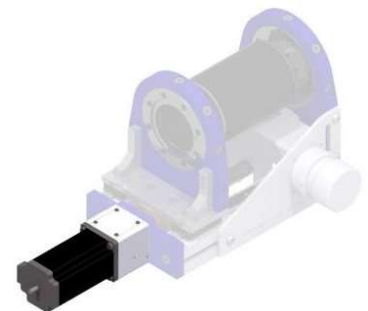

【XYマニピュレーター・アクセサリ】

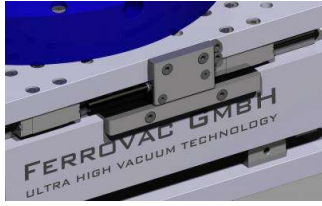

Xマニピュレーター用リニアアブソリュート光学式エンコーダキット 製品コード：UPGRADEMX100(+MXENCLAK25)

- ・ Numerik Jena社製LAK1
- ・ ステップ分解能：78nm
- ・ リニア測定範囲：±25mm
- ・ ノンベータブルタイプ (ベーキング後の再取付容易)

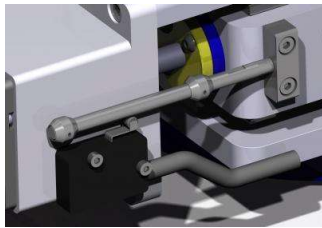

Boomerax XYマニピュレーター用リミットスイッチキット 製品コード：UPGRADEMX100(+MXLIMELKIT)

- ・ 2x電気リミットスイッチセット
- ・ 位置調整可能
- ・ クローズタイプスイッチ
- ・ 付属品：プラグ付コード
- ・ ベーキング温度：150℃
- ・ XYマニピュレーターフランジサイズ：ICF152

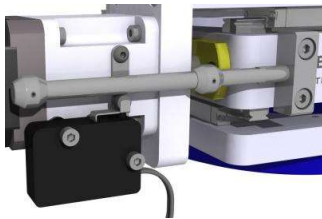
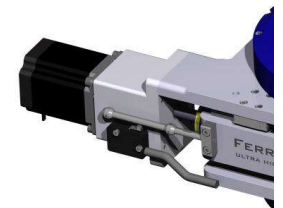

Boomerax XYマニピュレーター用リミットスイッチキット 製品コード：UPGRADEMX40(+MXLIMELKIT)

- ・ 2x位置調整可能
- ・ 1x電気リミットスイッチ
- ・ クローズタイプスイッチ
- ・ 付属品：プラグ付コード
- ・ ベーキング温度：150℃
- ・ XYマニピュレーターフランジサイズ：ICF70

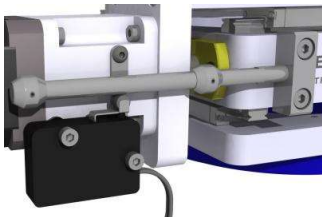
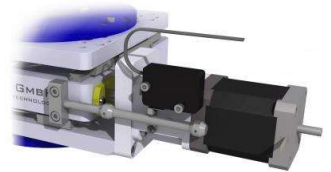

Boomerax XYマニピュレーター用リミットスイッチキット 製品コード：UPGRADEMX63(+MXLIMELKIT)

- ・ 2x位置調整可能
- ・ 1x電気リミットスイッチ
- ・ クローズタイプスイッチ
- ・ 付属品：プラグ付コード
- ・ ベーキング温度：150℃
- ・ XYマニピュレーターフランジ：ICF114

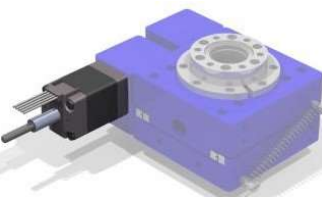
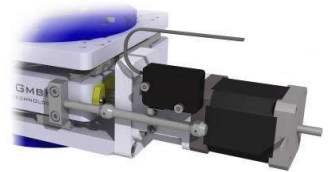

シングルX-トランスレーター自動化アップグレード 製品コード：UPGRADEMX16-3(+MOT)

- ・ 分解能：5μm
- ・ 抵抗/位相：6.5Ω @25℃
- ・ 電流/位相：0.6A
- ・ 速度：最大40mm/s
- ・ ノンベータブルタイプ
- ・ シングルX-トランスレーターフランジ：ICF34
- ・ 図面：UPGRADEMX16-3(+MOT)
- ・ 互換性Xマニピュレーター(製品コード)：MX16TX3
- ・ モーターデータシート：L2018S0604-T3.5x1

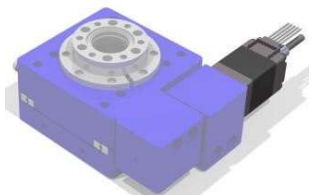

【XYマニピュレーター・アクセサリ】



Boomerax XYマニピュレーター荷重軽減定荷重スプリング 製品コード：UPGRADEMXY100(+MXYFS74)

- ・XYマニピュレーターフランジ：ICF152
- ・軽減荷重：74N
- ・ベーキング温度：200℃
- ・材質：SUS304
- ・ボールベアリング駆動



Boomerax XYマニピュレーター荷重軽減定荷重スプリング 製品コード：UPGRADEMXY40(+MXYFS22)

- ・XYマニピュレーターフランジサイズ：ICF70
- ・軽減荷重：22N
- ・ベーキング温度：200℃
- ・材質：SUS304
- ・ボールベアリング駆動

