

【Zマニピュレーター・アクセサリ】



147N

MZマニピュレーター用重量サポート(147Nバージョン) 製品コード：MZS147-XXXX

- ・横置Boomerax XYZマニピュレーターの重量をあらゆる方向の動きを可能にし、位置に関係なく同じ力で支えます。
- ・サポート高さ(X)：200mm - 1219mm (標準：280mm)
- ・サポート幅(Y)：36mm - 524mm
- ・調整可能支持力：165N - 290N (16.8kg - 29.6kg)
- ・図面：MZS147
- ・互換性Zマニピュレーター(製品コード)：MZ63CF63CF63-XXXX



74N

MZマニピュレーター用重量サポート(74Nバージョン) 製品コード：MZS74-XXXX

- ・横置Boomerax XYZマニピュレーターの重量をあらゆる方向の動きを可能にし、位置に関係なく同じ力で支えます。
- ・サポート高さ(X)：255mm - 1219mm (標準：280mm)
- ・サポート幅(Y)：36mm - 524mm
- ・調整可能支持力：81N - 159N (8.3kg - 16.2kg)
- ・図面：MZS147(参考)
- ・互換性Zマニピュレーター(製品コード)：MZ63CF63CF63-XXXX



Boomerax Zマニピュレーター用ケーブルキャリア 製品コード：UPGRADEMZ(+MZ63ECH)

- ・温度範囲：-40℃ - +150℃
- ・最大ケーブル径：最大5x5mm
- ・互換性Zマニピュレーター(製品コード)：MZ63CF63CF63-XXXX

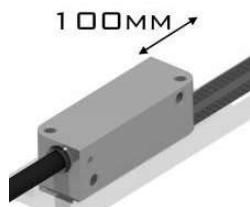
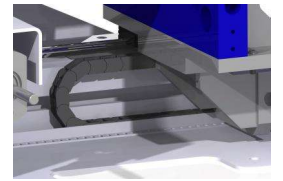

100MM

リニアアブソリュート光学式エンコーダーキット/100mmスケール 製品コード：UPGRADEMZ(+MZENCLAK100)/ICF114

- ・Numerik Jena LAK1 BiSSインターフェイス
- ・ステップ分解能：78nm
- ・リニア測定範囲：100mm
- ・ノンベアカブル
- ・取付ロッド付 (ステンレススケール)
- ・互換性Zマニピュレーター(製品コード)：MZ63CF63CF63-0100

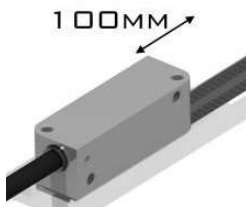

100MM

リニアアブソリュート光学式エンコーダーキット/100mmスケール 製品コード：UPGRADEMZ40(+MZENCLAK100)/ICF70

- ・Numerik Jena LAK1 BiSSインターフェイス
- ・ステップ分解能：78nm
- ・リニア測定範囲：100mm
- ・ノンベアカブル
- ・取付ロッド付 (ステンレススケール)
- ・互換性Zマニピュレーター(製品コード)：MZ40CF40CF40-0100



200MM

リニアアブソリュート光学式エンコーダーキット/200mmスケール 製品コード：UPGRADEMZ40(+MZENCLAK200)/ICF70

- ・Numerik Jena LAK1 BiSSインターフェイス
- ・ステップ分解能：78nm
- ・リニア測定範囲：200mm
- ・ノンベアカブル
- ・取付ロッド付 (ステンレススケール)
- ・互換性Zマニピュレーター(製品コード)：MZ40CF40CF40-0200

【Zマニピュレーター・アクセサリ】

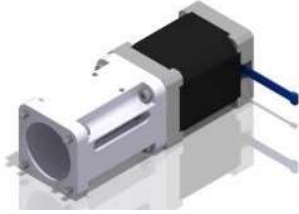

ステッパーマーターキット (NEM14)/最大0.23Nmトルク 製品コード : MOTN14T0.23-XXXX

- ・ NEMA14ステッパースイズ : 35mmx35mmx52mm (アダプター付 : 105mm)
- ・ 最大トルク : 0.23Nm
- ・ 分解能 : 1.8°/ステップ
- ・ 保持トルク : 23Nm
- ・ 接続軸径 : φ5mm - φ16mm
- ・ 使用周囲温度 : -10℃ - 50℃
- ・ ノンベークブルタイプ
- ・ 互換性XYZマニピュレーター : **MXY40CF40TCF40TXY10**
- ・ データシート : **ST3518L1204-B**

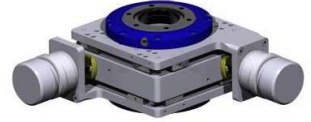

ステッパーマーターキット (NEM17)/最大0.7Nmトルク 製品コード : MOTN17T0.7-XXXX

- ・ NEMA17ステッパースイズ : 42mmx42mmx60mm (アダプター付 : 115mm)
- ・ 最大トルク : 0.7Nm
- ・ 分解能 : 1.8°/ステップ
- ・ 保持トルク : 80Nm
- ・ 接続軸径 : φ5mm - φ16mm
- ・ 使用周囲温度 : -10℃ - 50℃
- ・ ノンベークブルタイプ
- ・ 互換性XYZマニピュレーター :
(1) **MXY63CF63TCF40TXY12**
(2) **MZ40CF40CF40-0100**
(3) **MZ40CF40CF40-0200**
- ・ データシート : **ST4118D3004-B**

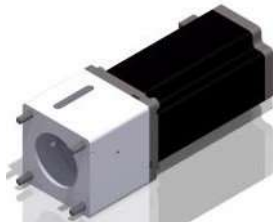
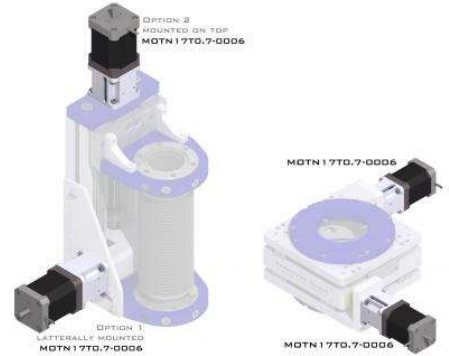

ステッパーマーターキット (NEM24)/最大3Nmトルク 製品コード : MOTN24T3-XXXX

- ・ NEMA24ステッパースイズ : 60mmx60mmx88mm (アダプター付 : 164mm)
- ・ 最大トルク : 3Nm
- ・ 分解能 : 1.8°/ステップ
- ・ 保持トルク : 250Nm
- ・ 接続軸径 : φ5mm - φ16mm
- ・ 使用周囲温度 : -10℃ - 50℃
- ・ ノンベークブルタイプ
- ・ 互換性Zマニピュレーター :
(1) **MZ63CF63CF63-0100**
(2) **MZ63CF63CF63-0200**
(3) **MZ63CF63CF63-0300**
(4) **MZ63CF63CF63-0500**
(5) **MZ63CF63CF63-0750**
(6) **MZ63CF63CF63-1000**
- ・ データシート : **ST6018L3008-A**



【Zマニピュレーター・アクセサリー】



MZマニピュレーターICF114用真空チューブサポート 製品コード：IVTSMZ63-XXXX

- ・内径： $\leq \phi 50\text{mm}$
- ・材質：PEEK
- ・互換性MZマニピュレーター(製品コード)：
 - (1) MZ63CF63CF63-0500
 - (2) MZ63CF63CF63-0750
 - (3) MZ63CF63CF63-1000



電流導入端子用チャンバー 製品コード：MZ63CF63CF63-0500

- ・許容リーク量： $< 1\text{E}-10\text{mbar}\cdot\text{l/s}$
- ・ベーキング温度：250℃
- ・材質：SUS304L
- ・図面：MZ63CF63CF63-0500_Blatt 1/Blatt 2



電流導入端子用チャンバー 製品コード：MZ63CF63CF63-0750

- ・許容リーク量： $< 1\text{E}-10\text{mbar}\cdot\text{l/s}$
- ・ベーキング温度：250℃
- ・材質：SUS304L
- ・図面：MZ63CF63CF63-0750_Blatt 1/Blatt 2



電流導入端子用チャンバー 製品コード：MZ63CF63CF63-1000

- ・許容リーク量： $< 1\text{E}-10\text{mbar}\cdot\text{l/s}$
- ・ベーキング温度：250℃
- ・材質：SUS304L
- ・図面：MZ63CF63CF63-1000_Blatt 1/Blatt 2



電流導入端子用チャンバー 製品コード：MZ63TCF63T5XCF16T

- ・許容リーク量： $< 1\text{E}-10\text{mbar}\cdot\text{l/s}$
- ・ベーキング温度：250℃
- ・材質：SUS304L
- ・図面：MZ63TCF63T5XCF16T_Blatt 1/Blatt 2



電流導入端子用チャンバー 製品コード：MZ63DSCF63T5XCF16T

- ・許容リーク量： $< 1\text{E}-10\text{mbar}\cdot\text{l/s}$
- ・ベーキング温度：250℃
- ・材質：SUS304L
- ・図面：MZ63DSCF63T5XCF16T_Blatt 1/Blatt 2



電流導入端子用チャンバー 製品コード：MZ63CF63CF63-TH55

- ・許容リーク量： $< 1\text{E}-10\text{mbar}\cdot\text{l/s}$
- ・ベーキング温度：250℃
- ・材質：SUS304L
- ・図面：MZ63CF63CF63-TH55_Blatt 1/Blatt 2