

## Zマニピュレーター・アクセサリ

製品コード：MZS147/MZS74/UPGRADEMZ/UPGRADEMZ40



### MZマニピュレーター用重量サポート(147Nバージョン) 製品コード：MZS147-XXXX

- ・横置Boomerax XYZマニピュレーターの重量をあらゆる方向の動きを可能にし、位置に関係なく同じ力で支えます。
- ・サポート高さ(X)：200mm - 1219mm (標準：280mm)
- ・サポート幅(Y)：36mm - 524mm
- ・調整可能支持力：165N - 290N (16.8kg - 29.6kg)
- ・図面：MZS147
- ・製品コード(適合Zマニピュレーター)：MZ63CF63CF63-XXXX



### MZマニピュレーター用重量サポート(74Nバージョン) 製品コード：MZS74-XXXX

- ・横置Boomerax XYZマニピュレーターの重量をあらゆる方向の動きを可能にし、位置に関係なく同じ力で支えます。
- ・サポート高さ(X)：255mm - 1219mm (標準：280mm)
- ・サポート幅(Y)：36mm - 524mm
- ・調整可能支持力：81N - 159N (8.3kg - 16.2kg)
- ・図面：MZS147(参考)
- ・製品コード(適合Zマニピュレーター)：MZ63CF63CF63-XXXX

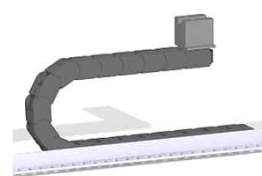

### Boomerax Zマニピュレーター用ケーブルキャリア 製品コード：UPGRADEMZ(+MZ63ECH)

- ・温度範囲：-40℃ - +150℃
- ・最大ケーブル径：最大5x5mm
- ・製品コード(適合Zマニピュレーター)：MZ63CF63CF63-XXXX

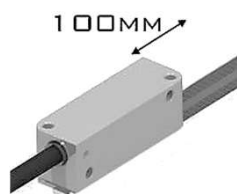
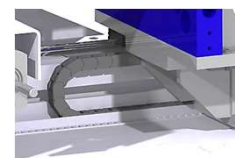

### リニアアブソリュート光学式エンコーダーキット/100mmスケール 製品コード：UPGRADEMZ(+MZENCLAK100)/ICF114

- ・Numerik Jena LAK1 BiSSインターフェイス
- ・ステップ分解能：78nm
- ・リニア測定範囲：100mm
- ・ノンベータブル
- ・取付ロッド付 (ステンレススケール)
- ・製品コード(適合Zマニピュレーター)：MZ63CF63CF63-0100



### リニアアブソリュート光学式エンコーダーキット/100mmスケール 製品コード：UPGRADEMZ40(+MZENCLAK100)/ICF70

- ・Numerik Jena LAK1 BiSSインターフェイス
- ・ステップ分解能：78nm
- ・リニア測定範囲：100mm
- ・ノンベータブル
- ・取付ロッド付 (ステンレススケール)
- ・製品コード(適合Zマニピュレーター)：MZ40CF40CF40-0100



### リニアアブソリュート光学式エンコーダーキット/200mmスケール 製品コード：UPGRADEMZ40(+MZENCLAK200)/ICF70

- ・Numerik Jena LAK1 BiSSインターフェイス
- ・ステップ分解能：78nm
- ・リニア測定範囲：200mm
- ・ノンベータブル
- ・取付ロッド付 (ステンレススケール)
- ・製品コード(適合Zマニピュレーター)：MZ40CF40CF40-0200

## Zマニピュレーター・アクセサリ

製品コード：UPGRADEMX/MOTN14T0.23/MOTN17T0.7/MOTN23T1.9

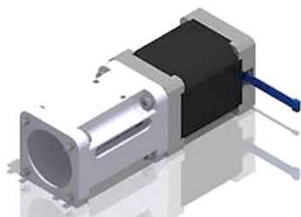

### ステッパーマーターキット (NEM14)/最大0.23Nmトルク 製品コード：MOTN14T0.23-XXXX

- ・ NEMA14ステッパースイズ：35mmx35mmx52mm (アダプター付：105mm)
- ・ 最大トルク：0.23Nm
- ・ 分解能：1.8°/ステップ
- ・ 保持トルク：23Nm
- ・ 接続軸径：φ5mm - φ16mm
- ・ 使用周囲温度：-10℃ - 50℃
- ・ ノンベークブルタイプ
- ・ 製品コード(適合XYマニピュレーター)：MXY40CF40TCF40TX10
- ・ データシート：ST3518L1204-B

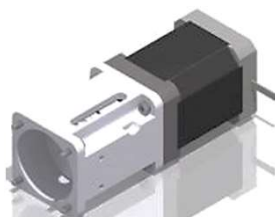
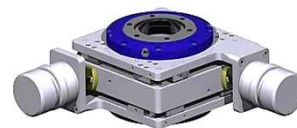

### ステッパーマーターキット (NEM17)/最大0.7Nmトルク 製品コード：MOTN17T0.7-XXXX

- ・ NEMA17ステッパースイズ：42mmx42mmx60mm (アダプター付：115mm)
- ・ 最大トルク：0.7Nm
- ・ 分解能：1.8°/ステップ
- ・ 保持トルク：80Nm
- ・ 接続軸径：φ5mm - φ16mm
- ・ 使用周囲温度：-10℃ - 50℃
- ・ ノンベークブルタイプ
- ・ 製品コード(適合XYZマニピュレーター)：
  - (1) MXY63CF63TCF40TX12
  - (2) MZ40CF40CF40-0100
  - (3) MZ40CF40CF40-0200
- ・ データシート：ST4118D3004-B

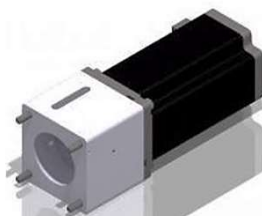
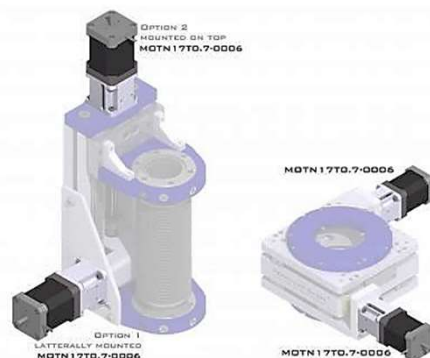

### ステッパーマーターキット (NEM24)/最大3Nmトルク 製品コード：MOTN24T3-XXXX

- ・ NEMA24ステッパースイズ：60mmx60mmx88mm (アダプター付：164mm)
- ・ 最大トルク：3Nm
- ・ 分解能：1.8°/ステップ
- ・ 保持トルク：250Nm
- ・ 接続軸径：φ5mm - φ16mm
- ・ 使用周囲温度：-10℃ - 50℃
- ・ ノンベークブルタイプ
- ・ 製品コード(適合Zマニピュレーター)：
  - (1) MZ63CF63CF63-0100
  - (2) MZ63CF63CF63-0200
  - (3) MZ63CF63CF63-0300
  - (4) MZ63CF63CF63-0500
  - (5) MZ63CF63CF63-0750
  - (6) MZ63CF63CF63-1000
- ・ データシート：ST6018L3008-A

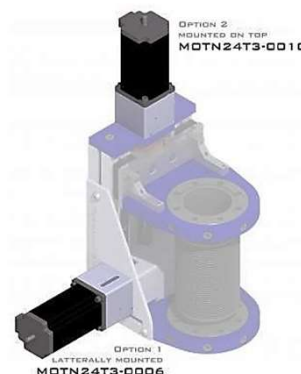

## Zマニピュレーター・アクセサリ

製品コード：IVTSMZ63/MZFCHCF63/MZFDSCF63



### MZマニピュレーターICF114用真空チューブサポート 製品コード：IVTSMZ63-XXXX

- ・内径： $\leq \phi 50\text{mm}$
- ・材質：PEEK
- ・製品コード(適合MZマニピュレーター)：
  - (1) MZ63CF63CF63-0500
  - (2) MZ63CF63CF63-0750
  - (3) MZ63CF63CF63-1000



### 電流導入端子用チャンバー 製品コード：MZFCHCF63CF40T5XCF16T

- ・許容リーク量： $< 1\text{E-}10\text{mbar}\cdot\text{l/s}$
- ・ベーキング温度：250℃
- ・材質：SUS304L
- ・図面：MZFCHCF63CF40T5XCF16T\_Blatt 1/Blatt 2



### 電流導入端子用チャンバー 製品コード：MZFCHCF63CF40T5XCF16T30DEG

- ・許容リーク量： $< 1\text{E-}10\text{mbar}\cdot\text{l/s}$
- ・ベーキング温度：250℃
- ・材質：SUS304L
- ・図面：MZFCHCF63CF40T5XCF16T30DEG\_Blatt 1/Blatt 2



### 電流導入端子用チャンバー 製品コード：MZFCHCF63CF635XCF16T

- ・許容リーク量： $< 1\text{E-}10\text{mbar}\cdot\text{l/s}$
- ・ベーキング温度：250℃
- ・材質：SUS304L
- ・図面：MZFCHCF63CF635XCF16T\_Blatt 1/Blatt 2



### 電流導入端子用チャンバー 製品コード：MZFCHCF63TCF63T5XCF16T

- ・許容リーク量： $< 1\text{E-}10\text{mbar}\cdot\text{l/s}$
- ・ベーキング温度：250℃
- ・材質：SUS304L
- ・図面：MZFCHCF63TCF63T5XCF16T\_Blatt 1/Blatt 2



### 電流導入端子用チャンバー 製品コード：MZFDSCF63T5XCF16T

- ・許容リーク量： $< 1\text{E-}10\text{mbar}\cdot\text{l/s}$
- ・ベーキング温度：250℃
- ・材質：SUS304L
- ・図面：MZFDSCF63T5XCF16T\_Blatt 1/Blatt 2



### 電流導入端子用チャンバー 製品コード：MZFCHCF63CF40T5XCF16TH55

- ・許容リーク量： $< 1\text{E-}10\text{mbar}\cdot\text{l/s}$
- ・ベーキング温度：250℃
- ・材質：SUS304L
- ・図面：MZFCHCF63CF40T5XCF16TH55\_Blatt 1/Blatt 2